

Guía de Instalación

K1 – K2

1. Botón Liberador Libre de Contacto

Características

- Libre de contacto (Detector de Masa)
- Desbloqueo remoto
- Tecnología óptica / infrarroja
- Nivel de protección IP-55 / Placa SUS 304 de Acero Inoxidable
- Uso amigable (Sana protección):
- Evita el contagio de enfermedades transmisibles Rango de detección : 0.1 ~ 10 cm
- Aplicación: Puertas, Salidas y Automatización
- Relevador de contacto seco de alta capacidad (3A/AC120V,DC30V) N.C. / N.A. / Común
- Par de Leds indicadores de reposo o proximidad:
(1) Sensor en Reposo: LED AZUL ACTIVADO
(2) Cuando recibe Proximidad en un rango de 10 cm: Se ACTIVARA EL LED ROJO

Especificaciones

- Clasificación de Contacto:
- Voltaje de 3A/AC120V,DC30V
- Entrada.: DC 12V
- Fácil y claro de operar.
- Temperatura de operación -20 °C 55 °C
- Vida:500,000 Aperturas
- Placa de acero duradera
- Dimensión: 115x70x29 (mm)
- Peso: 85g
- Frecuencia: 433MHZ
- Distancia remota: cerca de 30 m o menos en ambiente abierto
- Baterías: Alcalinas de 27A 12V

Incluye



K1-1/K1-2



TORNILLOS

2. Dispositivo

Dimensiones y Partes

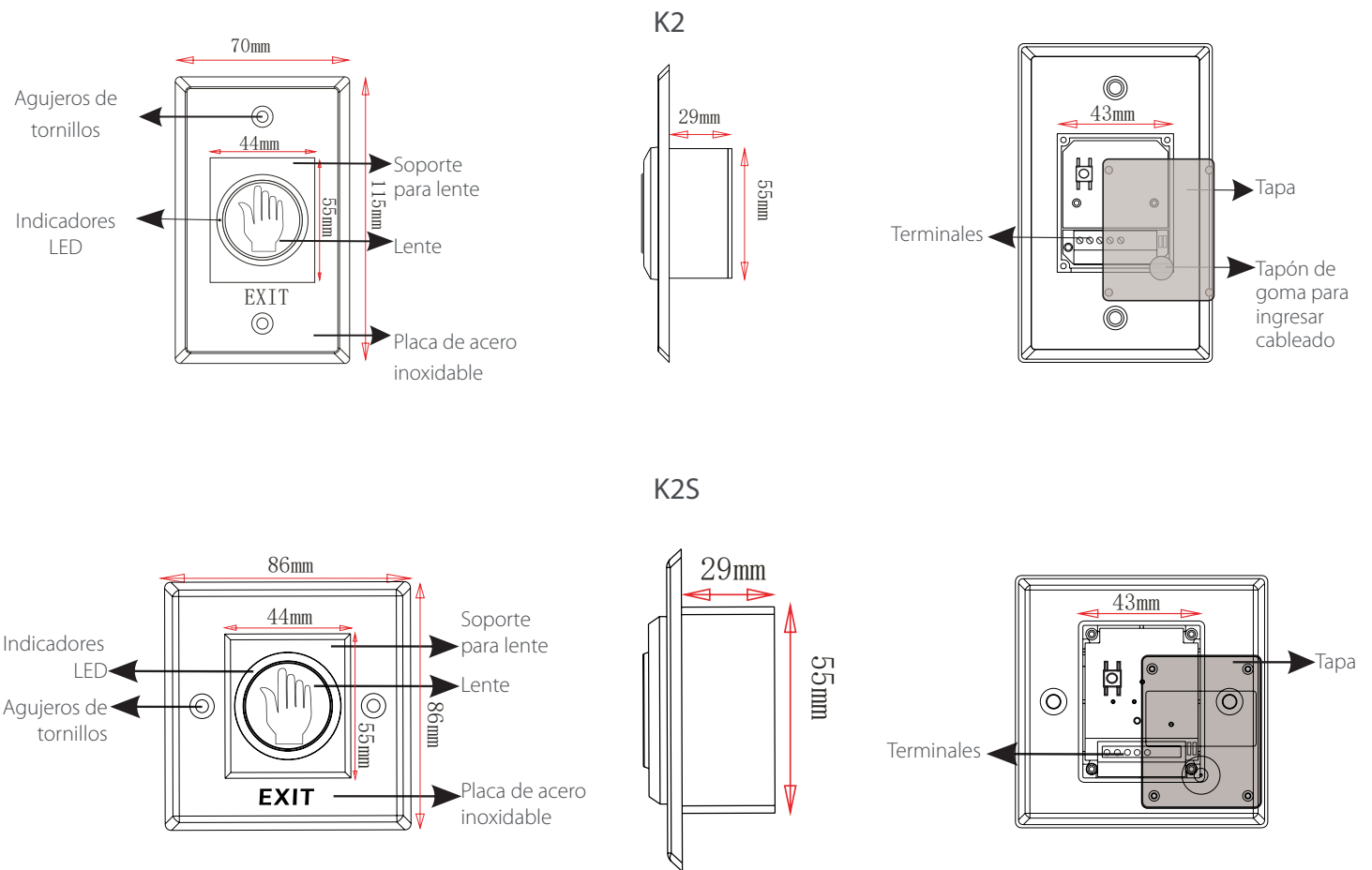

3. Instalación

Fije el sensor con los tornillos fijados en la pared de acuerdo con el dibujo

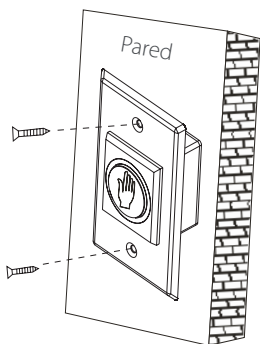

4. Rango de detección

Sostenga la palma frente al área de color azul o rojo oscuro, a una distancia con rango de 0.1-10cm

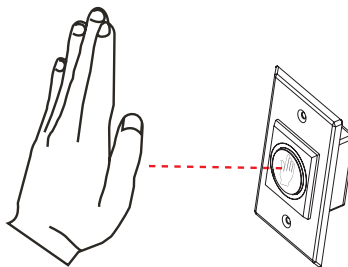

5. Conexión de Cableado

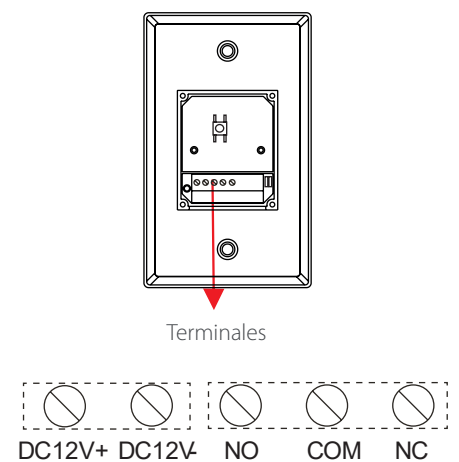

6. Indicador LED

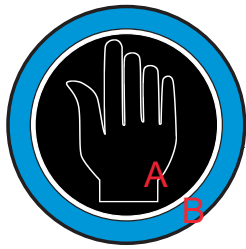

A: Negro / Lente
B: LED indicador de estado

Apagado

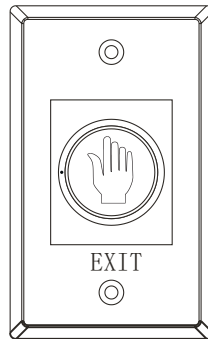

El LED circular permanecerá en color "Blanco"

Alimentado y en reposo

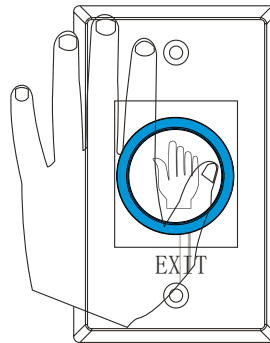

El LED circular permanecerá en color "Azul"

Alimentado y trabajando

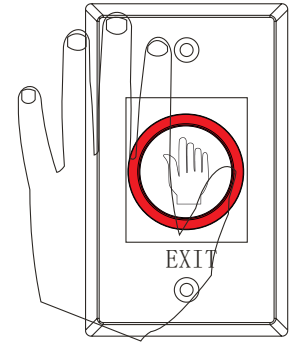

El LED circular se tornará "Rojo" al percibir una masa

7. Unión

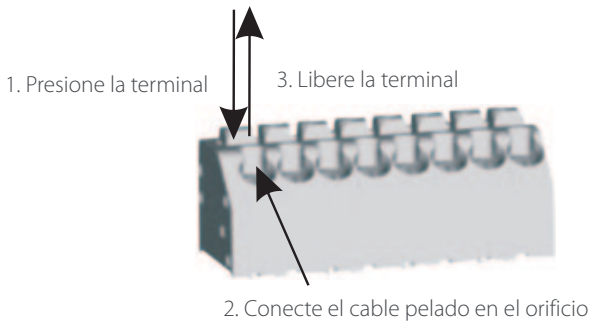

8. Conexión del botón K1-K2

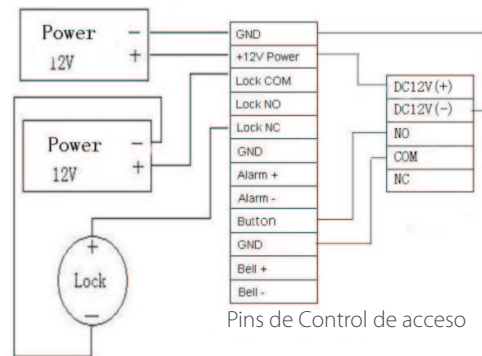

9. Desbloqueo a control remoto

Configuración del control remoto

Configure el control remoto con el sensor antes de usarlo.

1. Abra la tapa trasera del sensor de salida y encontrará un botón de configuración y dos indicadores LED. Ver la imagen de la izquierda.
2. Presione el botón de configuración durante 7-9 segundos y el indicador LED1 se hará estable (Borrará todos los datos).
3. Pulse el botón de configuración una vez más y el indicador LED1 se encenderá y después se apagará. En este momento, el interruptor infrarrojo está listo para recibir información.

4. Pulse cualquiera de las dos teclas del control remoto para enviar datos y el indicador LED1 se enciende y luego se apaga, lo que significa que la configuración está terminada. Para configurar más de un control remoto, presione el botón de configuración una vez y luego presione cualquier tecla del otro control remoto. Un sensor de salida de se puede configurar con hasta 15 controles remotos.
5. Para comprobar que la configuración ha tenido éxito, pulse la tecla Desbloquear del control remoto y si el indicador LED2 está encendido significa que la configuración ha tenido éxito.

Desbloqueo a través del control remoto

Pulse la tecla Desbloqueo del control remoto a una distancia efectiva y el bloqueo de la puerta se libera después de 5 segundos. Al mismo tiempo, el indicador en forma de anillo del sensor de salida de infrarrojos se mantiene encendido durante 5 segundos. La puerta se bloqueará automáticamente en 5 segundos si es abierta.

Observaciones:

1. Cambie la batería del control remoto si la luz indicadora se acorta.
2. La tecla de bloqueo del control remoto está oculta.

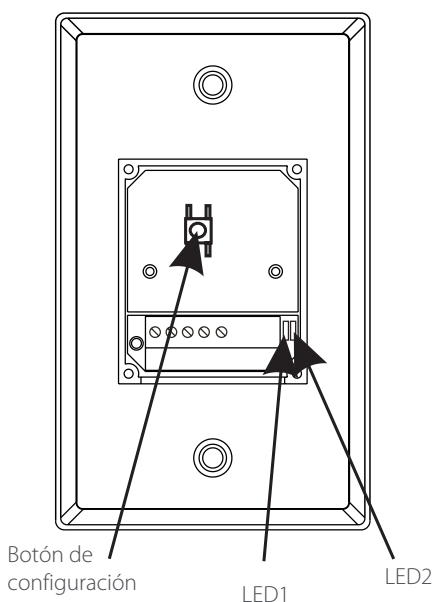

Control remoto



German Centre 3-2-02, Av. Santa Fe No. 170, Lomas de Santa Fe,
Delegación Alvaro Obregón, 01210 México D.F.
Tel: +52 (55) 52-92-84-18
www.zktecolatinoamerica.com
www.zkteco.com

Derechos de Autor © 2015, ZKTeco, Inc. Todos los derechos reservados.
ZKTeco puede, en cualquier momento y sin previo aviso, realizar cambios o mejoras en los productos y servicios o detener su producción o comercialización.
El logo ZKTeco y la marca son propiedad de ZKTeco Inc.